

### 13. СВИДЕТЕЛЬСТВО О ПРИЁМКЕ

Светильник соответствует ФЛРЕ.676710.006 ТУ и признан годным к эксплуатации. Заводской номер указан на корпусе изделия и дублируется на упаковке и в данном паспорте. Светильник сертифицирован.

### 14. СВЕДЕНИЯ ПОДТВЕРЖДАЮЩИЕ СООТВЕТСТВИЕ

Сертификат соответствия ТР ТС 004/2011 "О безопасности низковольтного оборудования"; ТР ТС 020/2011 "Электромагнитная совместимость технических средств" рег. № RU С-РУ.НА46.В.01434/21 срок действия с 22.07.2021 по 21.07.2026 включительно, выдан органом по сертификации оборудования и колесных транспортных средств Общество с ограниченной ответственностью «Эксперт-Сертификация». Место нахождения: 305000, Россия, Курская область, город Курск, ул. Уфимцева, дом 2, помещение 1, офис №12. Телефон +7 (471) 277-04-91, адрес электронной почты: info@expert-sertifikaciya.ru. Аттестат аккредитации регистрационный № RA.RU.10HA46. Дата регистрации аттестата аккредитации: 27.04.2018 года.

#### ⚠ Внимание:

Уважаемый потребитель, внимательно проверьте наличие даты продажи, печати и наименовании продавца в настоящем паспорте. При их отсутствии срок гарантийных обязательств производителя исчисляется с даты производства изделия, дата указана на светильнике.

### ГАРАНТИЙНЫЙ ТАЛОН

Срок гарантии: 60 месяцев

Срок службы: >100 000 часов

#### Контакты сервисной службы

АО «Физтех-Энерго»:

тел: 8 800 500 9197 (внутренний: 333)

эл. почта: [service@diora.pro](mailto:service@diora.pro)

сайт: [diora.pro](http://diora.pro)



Производитель:  
АО «Физтех-Энерго»

Юрид. адрес: 636017, Россия,  
г. Северск ул. Кирова, 1А

**DiORA**  
Производство LED светильников

**Сделано  
в России**

**СВЕТИЛЬНИК СВЕТОДИОДНЫЙ**  
**Diora Quadro 25/3600 [35/5200]**  
**[45/6900] [55/8200] Д 1,9К [3К] [4К] [5К] [i] лира**

**ФЛРЕ.676710.006 ТУ**

## ПАСПОРТ И ИНСТРУКЦИЯ ПО ЭКСПЛУАТАЦИИ



### 1. ОБЩИЕ СВЕДЕНИЯ

Данный паспорт и инструкция по эксплуатации содержит информацию о комплектации, сфере применения и технических характеристиках светодиодного светильника Diora Quadro. Светильник предназначен для освещения складов закрытого типа, крупных промышленных помещений, павильонов крупных торговых центров, а также незаменим в местах, где требуется экономия электроэнергии и очень высокая надёжность.

#### В КОМПЛЕКТ ПОСТАВКИ ВХОДИТ:

Светильник (1 шт); Паспорт изделия (1 шт); Упаковка (1 шт).

### 2. ТЕХНИЧЕСКИЕ ХАРАКТЕРИСТИКИ

Потребляемая мощность (±10%)	25 Вт	35 Вт	45 Вт	55 Вт	Марка светодиодов	Samsung (Ю. Корея)
Световой поток (±10%)	3600 лм	5200 лм	6900 лм	8200 лм	Класс энергосбережения	A++
Пусковой ток (не более)	0,18 А	0,2 А	0,3 А	0,4 А	Класс электрозащиты	I
Потребляемый ток (не более)	0,114 А	0,15 А	0,19 А	0,24 А	Количество часов работы	>100 000
Количество светодиодов	66 шт	90 шт	114 шт	144 шт	Угол расход-сти свет. потока	115°
Напряжение питания перем. тока*	176-264 В, 50-60 Гц				Материал корпуса	Алюминий
Напряжение питания пост. тока*	180-370 В				Материал рассеивателя	Поликарбонат
Индекс цветопередачи (CRI) (Ra)	≥80				Масса НЕТТО (не более)	1 кг
Коэффициент мощности (cosφ)	≥0,95				Габаритные размеры (ДхШхВ)	201x220x137 мм
Коэффициент пульсации	<1%				Защитный угол	НЕТ
Цветовая температура (±10%)	1900 К / 3000 К / 4000 К / 5000 К				Диммируемый	НЕТ / ДА (i) <input type="checkbox"/>
Диапазон температур	-40...+50 °С				Тип крепления	лира поворотная
Климатическое исполнение	УХЛ2					
Степень защиты оболочки	IP65					

\*В изделии имеется защита от скачков напряжения, короткого замыкания, холостого хода, превышения выходного напряжения.

## **ДЕЙСТВИЯ ПОТРЕБИТЕЛЯ В СЛУЧАЕ ВЫХОДА ИЗ СТРОЯ СВЕТИЛЬНИКА**

Отключить от сети питания и демонтировать светильник согласно п.3 «ТЕХНИКА БЕЗОПАСНОСТИ». Упаковать изделие в заводскую упаковку, приложить гарантийный документ. Обратиться в сервисную службу (см. стр. 8).

**ВНИМАНИЕ!** Не допускается самостоятельный ремонт светильника без согласования с производителем.

### **3. ТЕХНИКА БЕЗОПАСНОСТИ**

**3.1.** Установку, монтаж и техническое обслуживание изделия должен проводить аттестованный электротехнический персонал, имеющий соответствующий допуск к работе с электрооборудованием эксплуатирующей организации.

**3.2.** Все ремонтные работы и работы по техническому обслуживанию должны проводиться только при полном отключении изделия от сети питания.

**3.3.** В процессе эксплуатации корпус светильника нагревается. Прежде чем проводить демонтаж и обслуживание убедитесь, что корпус остыл.

**3.4.** Запрещается эксплуатация изделия с повреждённой защитой светоизлучающих элементов.

**3.5.** При повреждении внешнего гибкого кабеля или шнура светильника (для типа крепления Y), во избежание риска, светильник должен быть заменён только предприятием изготовителем, сервисной службой, либо соответствующим квалифицированным персоналом.

**3.6.** Запрещается во время эксплуатации закрывать изделие любым теплоизолирующим материалом.

**3.7.** Запрещается эксплуатация изделия без заземления (за исключением изделий не имеющих заземляющего провода/контакта – см. раздел 7).

**3.8.** При подключении светильника к источнику постоянного тока строго **соблюдать полярность!**

> Производитель оставляет за собой право без предварительного уведомления покупателя (потребителя) вносить изменения в конструкцию и комплектацию, не влияющие на безопасность, с целью улучшения его эксплуатационных свойств и технологии производства.

### **4. РЕКОМЕНДАЦИИ ПО МОНТАЖУ**

Установка изделия должна производиться в соответствии с «Правилами техники безопасности при эксплуатации электроустановок потребителей» (ПУЭ) и настоящей инструкцией.

Перед началом установки – подготовить рабочее место, вскрыть упаковку и проверить комплектность поставки изделия согласно перечню **«Комплект поставки»** (раздел 1).

Если светильник, предназначенный для эксплуатации в помещениях, перед вскрытием упаковки находился в условиях отрицательных температур, произвести его выдержку при комнатной температуре **не менее четырёх часов**.

**При установке изделия следуйте инструкциям в разделе 7.**

**ВНИМАНИЕ!** В связи с риском выхода из строя осветительного оборудования, запрещается подключать в электросеть с промышленными печами, термокамерами, сварочным или холодильным оборудованием и любой другой нагрузкой с фазовым регулированием мощности.

> Нормы качества электроэнергии должны соответствовать требованиям **ГОСТ 32144-2013**.

### **5. ТЕХНИЧЕСКОЕ ОБСЛУЖИВАНИЕ**

**5.1.** Один раз в год (периодичность зависит от степени загрязнения) необходимо промыть рассеиватель (защиту светоизлучающих элементов) хлопчатобумажной материей смоченной водой, без применения чистящих средств и активных растворителей.

**5.2.** Один раз в год проверить надёжность подключения изделия к сети питания, при необходимости провести ревизию соединения.

**5.3.** Один раз в год проверить надёжность затяжки крепёжных элементов, при необходимости подтянуть крепёж.

**Дополнительно для исполнений с аварийным источником питания:**

**5.4.** Перед первым использованием изделия провести не менее одного полного цикла заряда/разряда аккумуляторной батареи.

**5.5.** Не реже одного раза в шесть месяцев производить 1 полный цикл заряда/разряда аккумуляторной батареи.

**5.6.** Один раз в два года (периодичность зависит от режима работы светильника) заменить аккумуляторную батарею в источнике питания.

> Аккумуляторные батареи рассчитаны на срок непрерывной эксплуатации в течение 2-х лет. Они должны быть заменены на аналогичные, если модуль не проходит проверку на длительность работы. Батареи могут эксплуатироваться и более 2-х лет, если они обеспечивают нормативную длительность аварийного режима.

## 6. СПРАВОЧНАЯ ИНФОРМАЦИЯ

### 6.1. Основные типы кривой силы света (КСС)

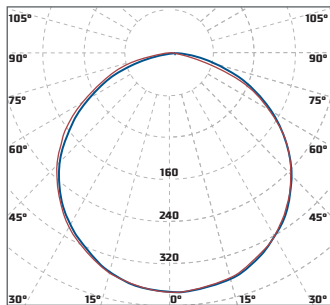

«Diora Quadro Д»  
косинусная КСС 115°

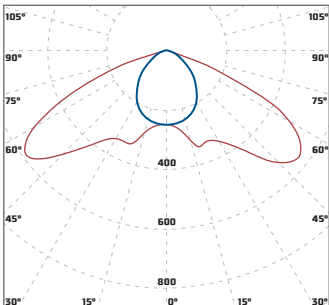

«Diora Quadro Ш»  
широкая КСС 140°x85°

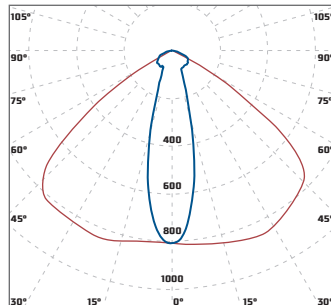

«Diora Quadro Store»  
специальная КСС 110°x30°

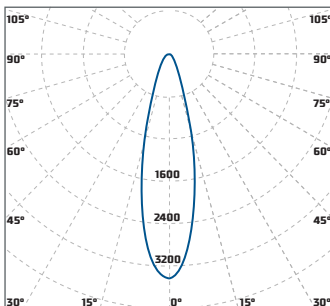

«Diora Quadro K25»  
концентрированная КСС 25°

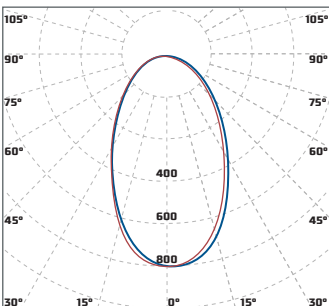

«Diora Quadro Г60»  
глубокая КСС 60°

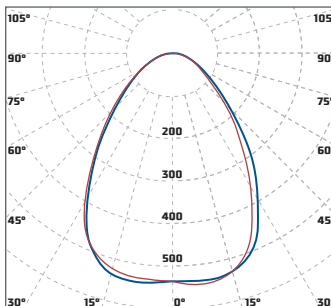

«Diora Quadro Г80»  
глубокая КСС 80°

 IES файлы доступны для скачивания: <https://diora.pro/downloads> или через QR-код:



### 6.2. Основные варианты исполнений

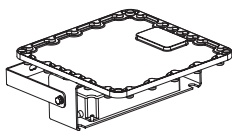

Diora Quadro [Store]  
25-55 Вт (1 модуль)

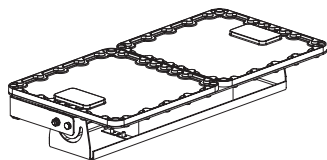

Diora Quadro [Store]  
65-105 Вт (2 модуля)

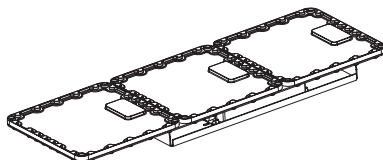

Diora Quadro [Store]  
120-150 Вт (3 модуля)

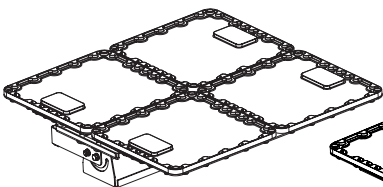

Diora Quadro [Store]  
160-200 Вт (4 модуля)

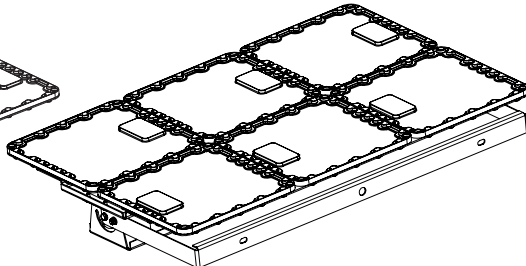

Diora Quadro  
240-300 Вт (6 модулей)

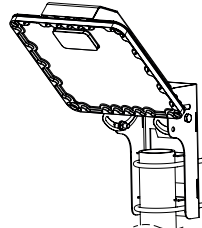

Diora Quadro Street

## 7. ИНСТРУКЦИЯ ПО МОНТАЖУ

### 7.1. Исполнение «Dioga Quadro лира»

- 1) Установить светильник на несущую опору с помощью крепежа (не входит в комплект).
- 2) Ослабить фиксирующее болтовое соединение и повернуть лиру на необходимый угол.
- 3) Затянуть фиксирующее болтовое соединение.
- 4) Для исполнений 25-55 Вт необходимо разобрать и собрать болтовое соединение (рисунок 2).
- 5) Отключить питание в сети и подключить сетевой провод к изделию (см. раздел 7.5.).

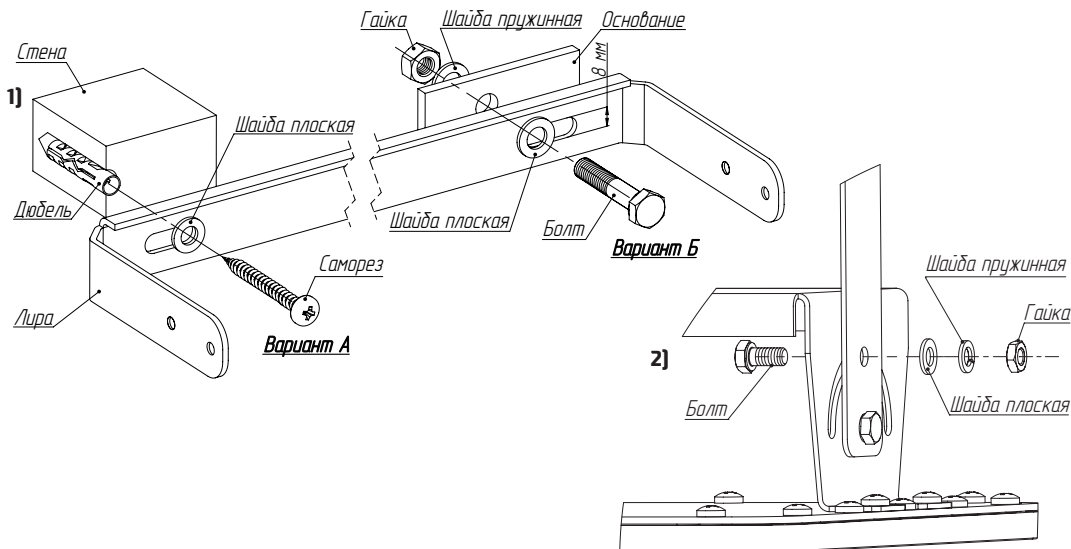

### 7.2. Исполнение «Dioga Quadro Street» - на трубу

- 1) Установить кронштейн на светильник используя крепеж и хомуты из комплекта.
- 2) Установить светильник на трубу диаметром 30...54 мм. Закрутить гайки М6 на хомутах.
- 3) Выставить угол поворота светильника относительно освещаемой поверхности.
- 4) Зафиксировать светильник, закрутив гайки М6 с максимальным усилием 10 Н\*м.
- 5) Отключить питание в сети и подключить сетевой провод к изделию (см. раздел 7.5.).

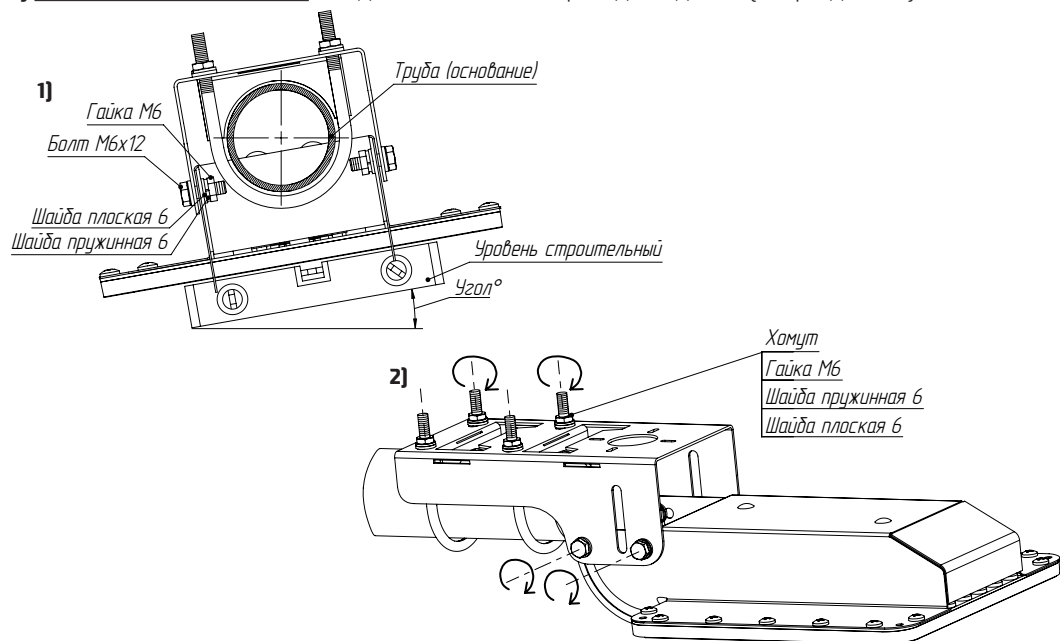

### 7.3. Исполнение «Dioga Quadro Street» – бандажная лента

- 1) Установить кронштейн на светильник используя крепёж из комплекта (см. раздел 7.2.).
- 2) Установить светильник на столб или мачту, продев через пазы в кронштейне бандажную ленту.
- 3) Выставить угол поворота светильника относительно освещаемой поверхности и затянуть винты.
- 4) Отключить питание в сети и подключить сетевой провод к изделию (см. раздел 7.5.).

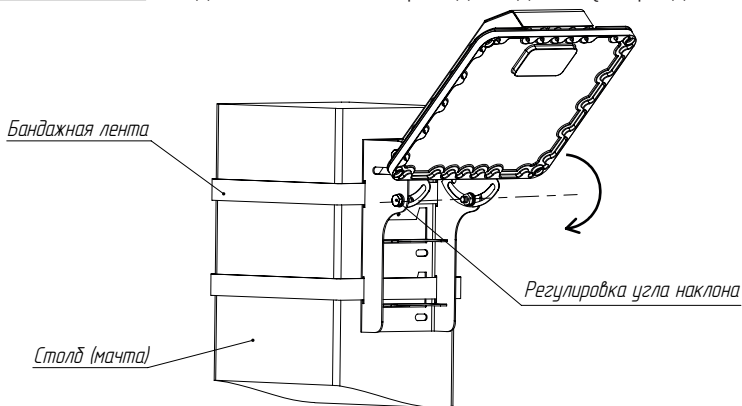

### 7.4. Исполнение «Dioga Quadro Street» – на саморезы/болты

- 1) Установить кронштейн на светильник используя крепёж из комплекта (см. раздел 7.2.).
- 2) Установить светильник на несущую опору с помощью крепежа (не входит в комплект).
- 3) Выставить угол поворота светильника относительно освещаемой поверхности и затянуть винты.
- 4) Отключить питание в сети и подключить сетевой провод к изделию (см. раздел 7.5.).

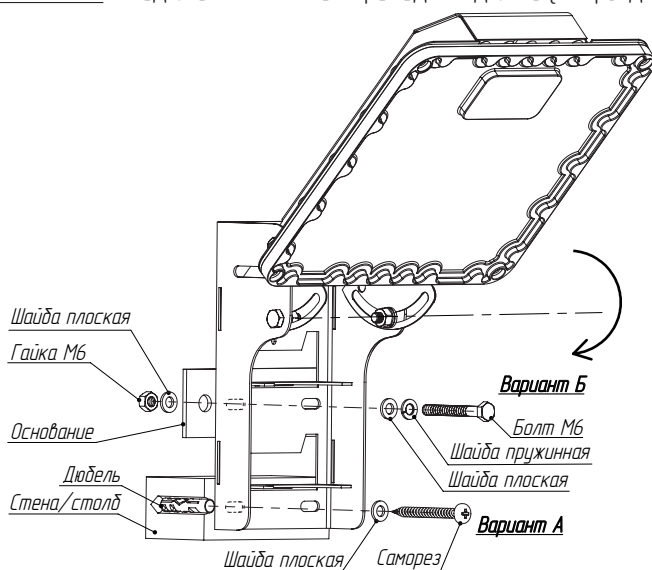

### 7.5. Схема подключения

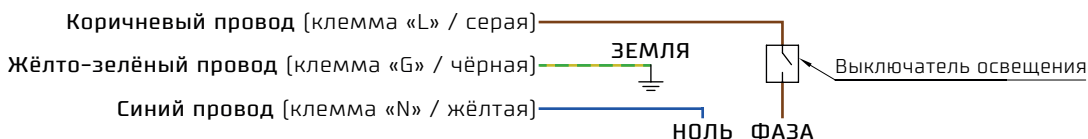

> В исполнениях «DC» красный провод – «+», чёрный – «минус», заземление может отсутствовать.

**ВНИМАНИЕ!** Вид подключения всех проводов должен обеспечить степень защиты соединения от влаги и пыли (не менее заявленной в разделе 2).

## 8. ДОПОЛНИТЕЛЬНЫЕ ФУНКЦИИ

### 8.1. Использование функции диммирования (исполнения «i» и «DA»)

Уровень постоянного тока выхода можно отрегулировать, применяя один из трёх методов управления между входами DIM+ (коричневый/серый провод) и DIM- (синий/чёрный провод):

#### 1) Регулировка яркости ШИМ-сигналом 10В

(для «i»: 1 – 5 КГц / для «DA»: 100 Гц – 3 КГц):

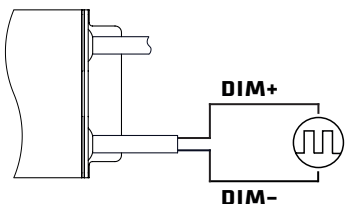

#### 2) Регулирование яркости напряжением

постоянного тока 0 – 10 Вольт:

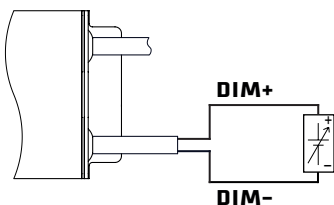

#### 3) Регулировка яркости сопротивлением

0 – 100 кОм (резистивное):

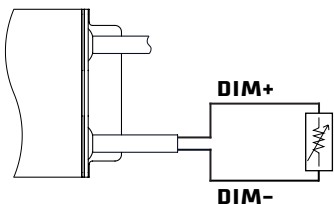

Для «i» – минимальный уровень яркости составляет 10%.

Для «DA» – первый шаг диммирования составляет 8%. От 0% до 8% выходной ток не определён.

#### А) График зависимости при регулировке «i»:

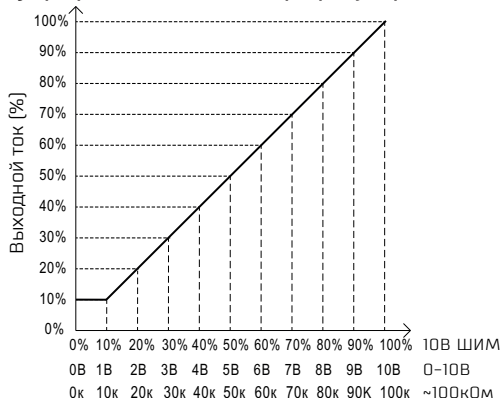

#### Б) График зависимости при регулировке «DA»:

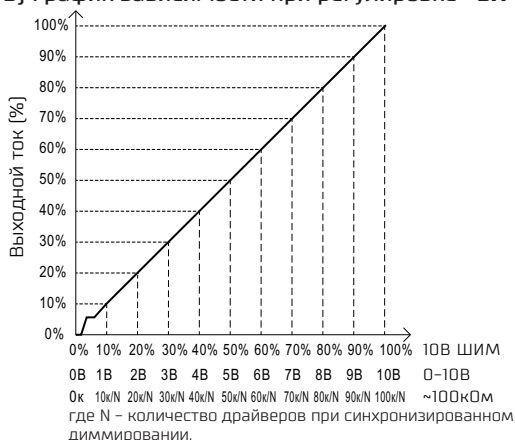

### 8.2. Использование светильника с аварийным блоком питания (исполнение «А»)

Подключите питающий провод, соблюдая обозначения: **чёрный/красный провод** – к выключателю, **синий провод** – нейтраль, **жёлто-зелёный провод** – заземление. **Коричневый провод** (аварийное питание) подключается напрямую от распределительного щитка [в обход выключателя освещения].

> На видимой поверхности светильника рекомендуется наклеить знак «А» [аварийный].

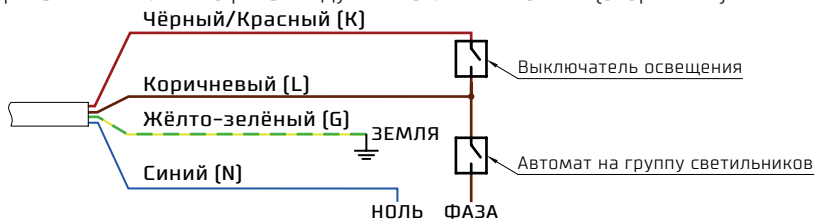

**Режим ожидания:** если на клемме «К» (выключатель) нет напряжения, а на аварийной клемме «L» есть напряжение, то светильник не работает, аккумулятор не заряжается.

**Режим аварийного освещения:** если на аварийной клемме «L» (и соответственно на клемме «К») нет напряжения, светильник переходит в режим работы от аккумулятора на мощности ≈10%.

## **УВАЖАЕМЫЙ ПОКУПАТЕЛЬ!**

Спасибо, что приобрели наш продукт. Производитель гарантирует соответствие приобретенного Вами изделия требованиям настоящего паспорта при соблюдении условий монтажа, эксплуатации, хранения и транспортирования. Обязуется обеспечивать бесплатный ремонт или замену вышедших из строя элементов изделия в течение установленного гарантийного срока.

Условия гарантии действуют в рамках закона «О защите прав потребителей», Гражданского кодекса Российской Федерации, договора поставки и других нормативных правовых актов РФ.

### **9. УСЛОВИЯ ГАРАНТИИ**

**9.1.** Гарантийный ремонт производится только в авторизованных сервисных центрах изготовителя или самим изготовителем, путём ремонта или замены изделия на такое же изделие или, в случае невозможности, на изделие с аналогичными потребительскими свойствами.

**9.2.** Гарантийный ремонт производится при предъявлении заполненного гарантийного талона изготовителя с печатью и отметкой организации-продавца о дате продажи, либо при предъявлении документов подтверждающих продажу и указывающих что гарантийный срок не истёк (первичные учётные документы, товаросопроводительные документы, подтверждающие передачу изделия).

**9.3.** Утраченный гарантийный талон не восстанавливается.

**9.4.** Изделие принимается на гарантийный ремонт в оригинальной упаковке или иной упаковке, которая обеспечивает сохранность изделия и его комплектации при транспортировке.

**9.5.** После окончания гарантийного срока, сервисный центр оказывает платное послегарантийное обслуживание, на протяжении всего срока службы.

**9.6.** Гарантийный срок на изделие продлевается на время нахождения в сервисном центре.

**9.7.** При несоблюдении правил хранения и транспортировки организациями – посредниками, Производитель не несёт ответственности перед конечными покупателями за сохранность и качество продукции, которые поменялись во время транспортировки.

### **10. Гарантия на изделие НЕ ДЕЙСТВУЕТ в следующих случаях**

**10.1.** Изделие имеет следы вскрытия или ремонта лицами или организациями, не уполномоченными для проведения таких работ Производителем.

**10.2.** Недостатки изделия возникли вследствие нарушения потребителем условий транспортировки, хранения, монтажа или использования изделия не по назначению.

**10.3.** Транспортировка изделия в следствии которой возникли недостатки, гарантия на которые не распространяется (физические повреждения изделия, его частей или комплекта, воздействие внешней среды не предусмотренной паспортом).

**10.4.** Завод производитель может отказать в гарантийном обслуживании, если оборудование содержит следы жизнедеятельности насекомых, животных, а также другие сложные загрязнения (масла, грязь).

**10.5.** Имеются следы повреждения, вызванные не зависящими от производителя причинами, такими как действия третьих лиц, природные явления или стихийные бедствия, пожар и т.п.

**10.6.** Неправильное подключение изделия к источнику питания или подключение к несоответствующей паспорту сети электропитания.

**10.7.** Использование изделия в отличных от приведённых в настоящем паспорте условий эксплуатации, без согласования с Производителем.

**10.8.** Внесение потребителем изменений в конструкцию изделия, без согласования с Производителем.

### **11. ТРАНСПОРТИРОВАНИЕ И ХРАНЕНИЕ**

**11.1.** Изделия могут транспортироваться любыми видами транспорта в соответствии с правилами перевозки грузов, действующих на транспорте данного вида. Вид отправок – мелкий малотоннажный.

**11.2.** При транспортировке должны быть приняты меры по защите светильников от механических повреждений и непосредственного воздействия атмосферных осадков.

**11.3.** Условия транспортирования: в части воздействия механических факторов – по группе Ж (жёсткие) ГОСТ 23216-78, в части воздействия климатических факторов – по группе 2.

Климатические факторы воздействующие на изделие при транспортировании приведены в таблице 13, ГОСТ 15150-69.

**11.4.** По условиям хранения изделие относится к группе 2С (закрытое помещение) по ГОСТ 15150-69, при отсутствии агрессивных паров и газов. Температура хранения от **-60 до +60°С** при относительной влажности не более **95%**.

**11.5.** Изделие следует хранить в транспортной таре предприятия-производителя до введения в эксплуатацию.

**11.6.** При длительном хранении необходимо через каждые 24 месяца производить ревизию светильников в соответствии с ГОСТ 9.014-78.

### **12. КОНСЕРВАЦИЯ И УТИЛИЗАЦИЯ**

**12.1.** Светильник не требует дополнительной консервации при условии сохранения заводской упаковки.

**12.2.** Светильник и комплект поставки, не содержат токсичных материалов, требующих специальной утилизации.

**12.3.** Утилизацию светильников необходимо производить согласно требованиям законодательства территории реализации.